

# 使用说明书

Operation Instruction

空气净化器（加湿型）

型号：KJ310F-A01

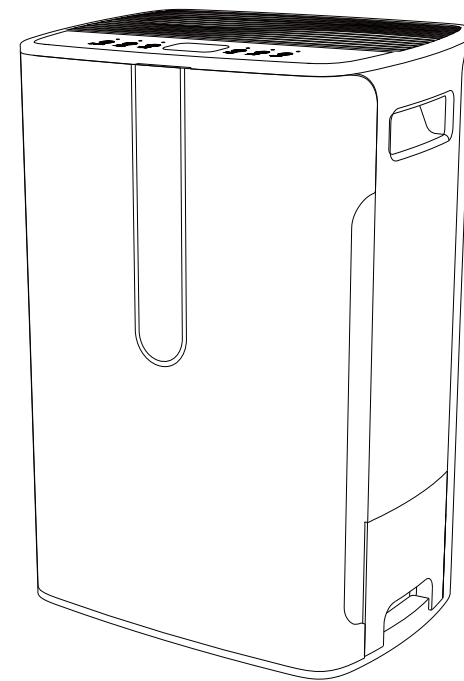

（产品以实物为准）

为保证您能充分了解并正确安装使用本产品，请您仔细阅读说明书。建议您妥善保存，以便需要时查阅。

产品使用手册



## 空气净化器保修卡（用户保存）

型号						
保修期	年	月	日至	年	月	日止
购买人	姓名		电话			
	地址					
销售单位	名称		电话			
	地址					
售后服务说明	<p><b>1、保修条款</b>                      a)自购买之日起，保修期为1年，保修期间免费保修（不可抗因素、人为造成除外）。                      b)购物附带的赠品不在保修范围。                      c)凭证：购买记录、公司发布的购物凭证、发票皆可。</p> <p><b>2、零配件</b>                      保修期内，配件免费提供；保修期外，配件按市价收取费用，滤网除外。</p>					

本产品设计参数，规格及其它信息若有变更，恕不另行通知，请以实机为准。  
 本产品包装、印刷品专为中国大陆市场设计，其信息本公司保留最终解释权。



## 空气净化器保修卡（供应商保存）

型号						
保修期	年	月	日至	年	月	日止
购买人	姓名		电话			
	地址					
销售单位	名称		电话			
	地址					
售后服务说明	<p><b>1、保修条款</b>                      a)自购买之日起，保修期为1年，保修期间免费保修（不可抗因素、人为造成除外）。                      b)购物附带的赠品不在保修范围。                      c)凭证：购买记录、公司发布的购物凭证、发票皆可。</p> <p><b>2、零配件</b>                      保修期内，配件免费提供；保修期外，配件按市价收取费用，滤网除外。</p>					

产品部件	02
滤网安装	03
操作说明	06
产品维护	07
注意事项	08
技术参数	09
电气原理	10
售后服务	11
产品合格证	11
售后服务卡	12
售后服务卡	12

感谢您使用本公司空气净化器，使用前请仔细阅读说明手册并妥善保管。



## 产品部件

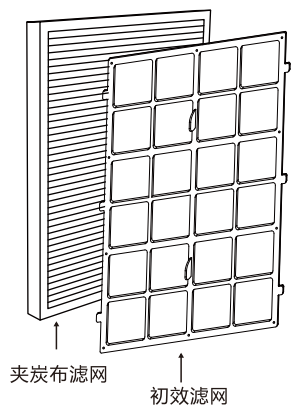
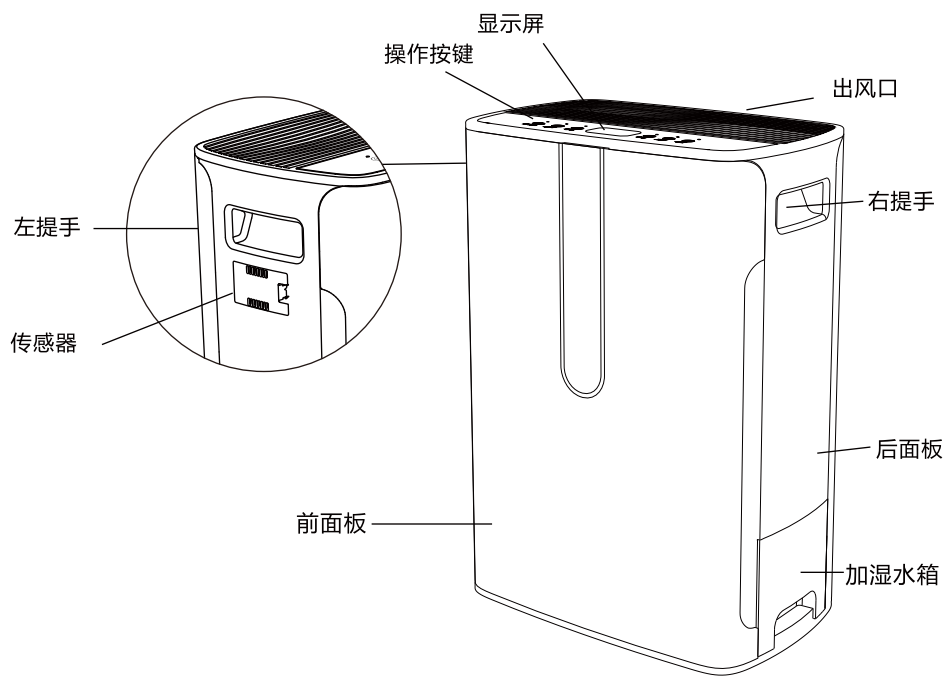

滤网1套

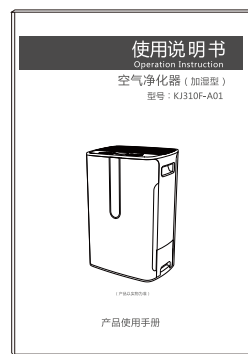

产品使用手册

## 售后服务权益

1. 按国家“三包”规定执行。
2. 本机器享受本公司售后服务中心的终生维护服务。
3. 下列情况不在“三包”范围：
  1. 因人为因素造成机器损坏。
  2. 因非本公司授权人员私自拆装修理造成损坏的。
  3. 使用过程中正常损耗及磨损。
  4. 过滤网（滤材及产品本身的短板除外）。
  5. 未按照操作手册正确安装使用造成损坏。

## 注意事项：

为了保障您的权益，敬请关注以下信息：

1. 在购机时，完整、正确和真实地填写您的售后服务卡，并且加盖销售商印章。
2. 请妥善保管已填写好并加盖销售商印章的售后服务卡用户联。
3. 有效的售后服务卡是实现您享受产品售后服务权益的基本保证。（有效的售后服务卡填写内容全面，真实，正确，无涂改痕迹）。
4. 产品不能为体力，感官或者精神能力有欠缺或缺少经验知识的人员（包括儿童）使用，除非他们在有其他安全负责人员的监护下或有提供有产品使用说明的情况下使用。

## 产品合格证



电气原理图

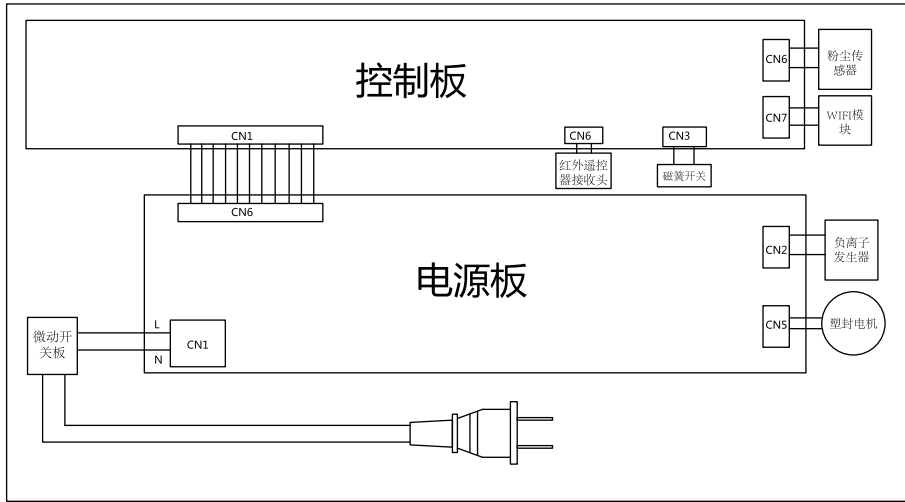

产品有害物质成分含量排查表

产品型号: KJ310F-A01		有毒有害物质含量表					
序号	部件名称	铅及其化合物	汞及其化合物	镉及其化合物	六价铬及其化合物	多溴联苯	多溴联苯醚
1	全体塑料件	○	○	○	○	○	○
2	阻燃盒盖上	○	○	○	○	○	○
3	阻燃盒盖下	○	○	○	○	○	○
4	全体塑料件	○	○	○	○	○	○
5	电源板	○	○	○	○	○	○
6	蜂鸣器	×	○	○	○	○	○
7	安全开关	○	○	○	○	○	○
8	电机	○	○	○	○	○	○
9	金属五金类	○	○	○	○	○	○
10	电源线	○	○	○	○	○	○

○: 表示该有毒有害物质在该部件所有均质材料中的含量均在GB/T 26572-2011标准规定的限量要求以下。

×: 表示该有毒有害物质至少在该部件的某一材料中的含量超出GB/T 26572-2011标准规定的限量要求。

**环保使用期限10年:**表示本产品中含有的有害物质不会发生外泄或突变,用户在产品使用书所述情况下正常使用本产品不会对环境造成严重污染或对人体、财产造成严重损害的期限。  
**箭头循环标志:**表示本产品可回收利用。超过使用期限或经过维修无法正常工作后,不应被随意丢弃,请交由正规回收渠道以及有废弃电器电子产品处理资格的企业处理。正确的处理方法请查阅国家或当地有关旧电器电子产品的处理规定。

以上标识均依据中国有害物质限制使用管理方法及其配套标准SJ/T11364要求执行。本产品长期使用不会对人体产生危害,请放心使用。

产品净化原理

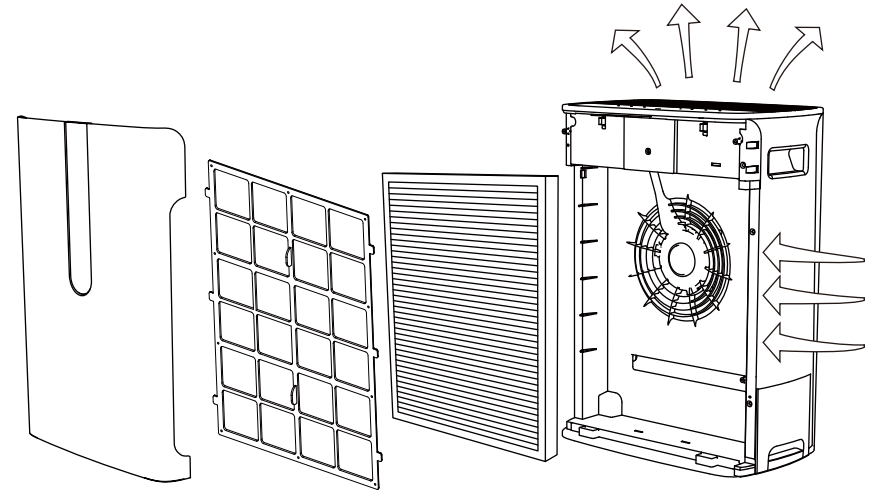

- ① **初效滤网**  
可滤除头发、宠物毛发等较大的污染颗粒;
- ② **夹炭布滤网=两层HEPA+活性炭**  
HEPA过滤层,可有效去除PM2.5、烟雾等空气微小颗粒污染物。  
活性炭过滤层,可有效去除甲醛、苯等有害气体,可有效去除异味。
- ③ **负离子发生器**  
对空气污染进行净化,同时释放出对人体有益的负氧离子。

## 滤网更换

①

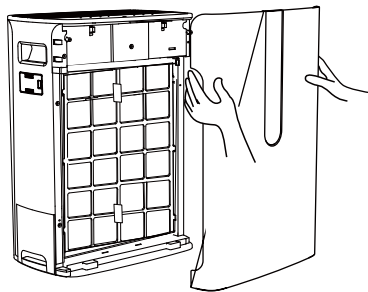

- ① 滤网指示灯闪烁，提醒滤网需要更换；此时，切断主机电源，双手放在面板两侧，拿下前面板。

②

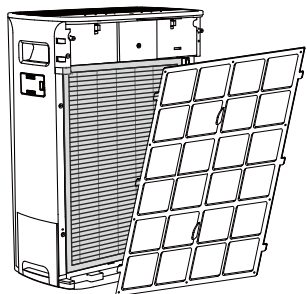

- ② 更换初效滤网  
按压卡扣，往外拉，取出滤网对准主机底部的凹槽，合上滤网。

③

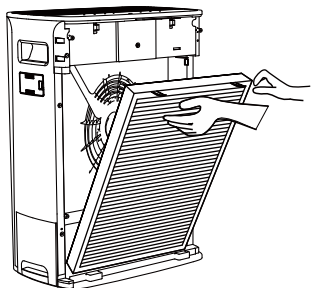

- ③ 更换夹炭布滤网  
抓住手提，往外拉出，即可更换夹炭布滤网。

⚠ 注意：更换滤网后需长按【滤网】键3秒复位

类型	详细参数
产品名称	空气净化器（加湿型）
产品型号	KJ310F-A01
额定电压	220V~
额定频率	50Hz
额定输入功率	55W
噪音	≤60dB (A)
颗粒物洁净空气量 (CADR颗粒物)	310m <sup>3</sup> /h
颗粒物累计净化量 (CCM颗粒物)	P4级
颗粒物净化能效	5.6 (高效级)
甲醛洁净空气量 (CADR甲醛)	80m <sup>3</sup> /h
甲醛净化能效	1.5 (高效级)
适用面积	22m <sup>2</sup> ~ 37m <sup>2</sup>
净化方式	3重滤网4级净化
主要材质	ABS
风速	4档风速
产品尺寸	390*245*550mm
净重	7.8kg
毛重	10.1kg
电源线长	1.8m

## 注意事项

## 搬 运

- 移动时，请务必停止运行，并拔出电源插头。
- 移动时，握牢主机侧面的提手；请勿握着面板，以免主机摔落伤人。

## 安 装

- 前面板未正确安装时，主机无法启动。
- 请勿安装在感应器直接对住风口的地方，否则可能影响本机正常操作。
- 请勿安装在可能会接触到进风口或出风口的物件附近（如窗帘等），否则该物件可能会被污染或导致本机故障。
- 请勿安装在本机可能会直接暴露于冷凝环境的地方。请在0至40摄氏度室温下使用。
- 请勿安装在会产生黑烟的地方（如厨房等），否则可能会导致本机感应器故障。

## 电源注意事项

- 只能使用220V~标准的插座。
- 如电源线、电源线插头、电源插座有损坏，请勿使用产品。
- 当拔掉电源插头时，必须紧握插头而不要拉扯电源线。否则可能导致触电或者因短路引起火灾。
- 定期清除电源插头上的灰尘。
- 如电源线损坏，必须由制造商或专业维修人员更换。

## 使 用 中

- 请勿在未安装过滤网的情况下使用本机。
- 请勿将手指或异物插入进风口或者出风口。
- 请勿堵塞进风/出风口。
- 请勿靠近或放在热源物体上（如暖炉等可能接触到易燃气体的场所）。
- 如出现冒烟、异味等故障情况，应立即拔掉电源插头。

## 使用限制

- 房间内有油渣、焚香时的烟、点烟时的火苗、空气中有化学气味时请勿使用。
- 请勿在充满氢气、天然气、丙烷等易燃气体的环境下使用本机，以免发生触电、火灾以及其他损害。
- 使用喷雾杀虫剂时，请勿使用本机；
- 请勿在易倾倒等不稳定场所；浴室等高温、潮湿、会沾水的场所使用；以免发生触电、火灾或造成其他损害。

## 清 洁 注 意

- 清洁机器时请加以小心，具有强力腐蚀性的清洁剂会损坏本机表面。
- 只能使用软布清洁本机器表面，否则本机可能会损坏或破裂，还可能导致感应器故障。
- 禁用酒精，有机溶剂擦拭则会损伤产品或触电发生伤害、火灾等。
- 清洁本机或不使用本机时，请将电源插头从电源插座上拔掉。否则可能引起触电或因短路引起火灾。

## 温 馨 提 示

- 空气净化器周围应保证有一定的空间，让风和负离子能自然流动，从而提升净化效果。
- 此机不适合伤残人士、知觉障碍人士、智力障碍人士或儿童自行操作。

## 水箱加水

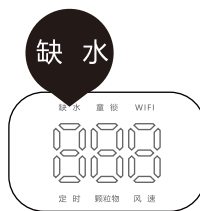

- ① 水箱缺水时，缺水字样亮起以提醒加水

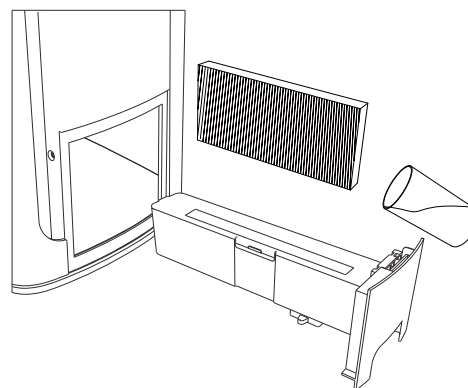

- ② 抽出水箱，取出加湿棉，增添水量

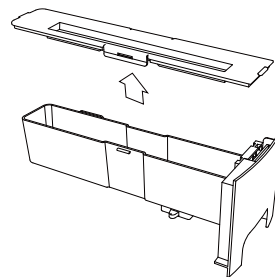

- ③ 打开盖子，即可清洗水箱

## 操作说明

通电后，进入待机状态，【开关】指示灯显示红色。



轻触【开关】键，即可开/关机。  
长按【开关】键3s，进入【WIFI】配对模式

轻触【睡眠】键进入睡眠状态。  
长按【睡眠+风速】3s，开启/关闭童锁功能；锁定状态下，其它按键不起作用。

轻触【风速】键，即可调节净化风速，风速按1 2 3 4档循环切换。

轻触【定时】键，设定定时时间，数码管显示：0H至12H，0H表示没有设定时间。  
在缺水状态下，长按【定时+自动】键3s，可取消缺水提示灯闪烁

轻触【自动】键，指示灯点亮，风速自动调节，再次轻触【自动】键，退出自动调节模式。

提醒滤网更换时间，滤网指示灯闪烁，长按3s复位过滤网时间。

主机：请定期用湿软布沾少许含洗洁精的清水擦拭机器表面，进出风口处用毛刷清理。

## 机身清洁

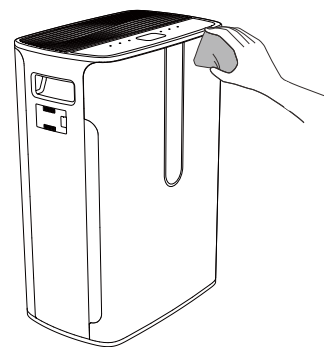

- 使用软性布料擦除污渍。
- 不能轻易擦除的顽固污渍，可用软布蘸上适量的中性清洁剂擦拭。

**⚠ 注意**

- 保养时，不要用硬物划伤机器外壳。
- 拆卸前面板时，请按说明书要求操作。

## 滤网更换

<p>(初效滤网)</p>	<p>可直接用自来水冲洗，冲洗完后晾干即可使用。</p> <hr/> <p>无需更换</p>
<p>(夹炭布滤网)</p>	<p>表面积尘时，可使用吸尘器清洁表面灰尘，以延长过滤网使用寿命。</p> <hr/> <p>更换周期大约半年一次</p>

**⚠ 注意**

使用环境的不同更换滤网的周期相差较大，请将用过的过滤网作为非可燃垃圾处理。